

Varenummer: 071200710448110  
 Beskrivelse: Kardanaksel med udtræk 0.120.071.001  
 S=448 X=110 Flange Ø225

## Mål

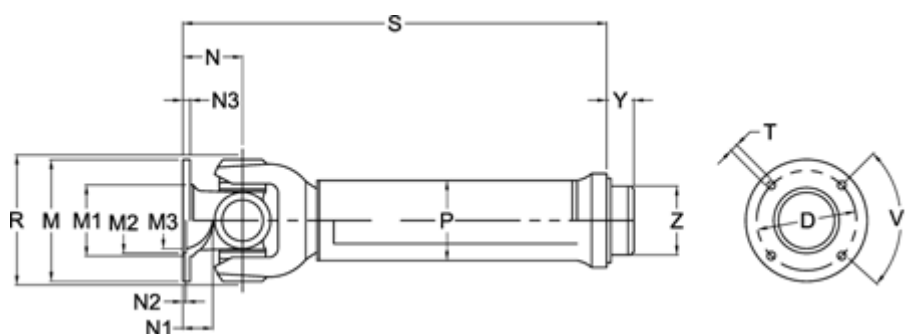

Antal flangehuller	= 8	N1	= 32	Udtræk X = 110
D	= 196 +0,1	N2	= 5 +0,5	V1 grader = 45
Flangediameter M	= 225	N3	= 15	Y = 30
M1	= 160	P	= 110x6	Z = 98.25
M2	= 140	R1	= 178	
M3	= 130	S min.	= 448	
Maks. bøjningvinkel grader	= 30	Spline dim. DIN 5480	= 75x2,5x28	
N	= 96	T	= 16 B12	